

Installationsanvisning DecoChoc Staro

FÖRBEREDELSE

Kontrollera att väggens yta är fast, jämn och i gott skick. Större hål och skador skall lagas eller spacklas. Tvätta bort smuts och fett från ytan

Panelerna skall förvaras plant och ha samma temperatur som de lokaler där de skall monteras och i den temperatur de skall brukas. Därav skall de acklimatiserad i 24 timmar i lokalerna före montering.

Om skivorna har levererats som rullar skall de förvaras plant i rumstemperatur under 48 timmar.

Om panelerna kommer att utsättas för temperaturförändringar måste expansionsfogar tillhandahållas enligt nedanstående schema.

Panelerna skall förvaras plant i ett rent och torrt utrymme och skyddas för UV-ljus.

Om installationen utförs vid en temperatur som avsevärt skiljer sig från brukstemperaturen skall hänsyn tas till de variationer som visas i tabellen nedan.

Temperatur i °C	Dimensionella variationer (i mm/m)	Kommentarer
15	-1	Lägsta temperatur
20	0	Idealisk temperatur
25	+1	Tillåten temperatur
30	+2	Maximal temperatur

VERKTYG



Krokbladskniv

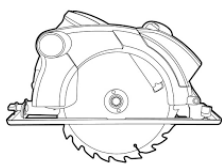

Cirkelsåg



Självnivellerande laserpass

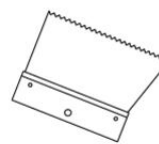

Limspridare A2

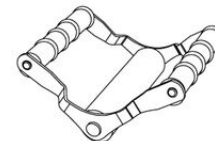

Tryckrulle

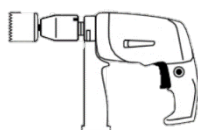

Hålsåg

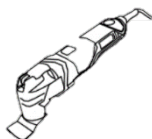

Multicutter verktyg



MS Polymerlim



Silikon

MONTERING AV DECOCHOC STARO

Vid montering på glaserade plattor eller blanka ytor kontrollera att ytan är väl avfettad och vid högblanka ytor rekommenderas en lätt ruggning med slippapper.

Vid porösa ytor, såsom cement eller fiberskivor rekommenderas primning med SPM universal primer. Primern skapar en bättre vidhäftning och limåtgångna minskar. Genomsnittlig förbrukning är 100–150 g/m². Filmen skall vara nästan klubbfri vilket är ca 45 min på cementytor och upp till 3 timmar på skivor.

KAPNING OCH JUSTERING AV DECOCHOC PANELER

Mät varje väggsektion och kapa sedan till varje panel till önskad höjd eller längd. Även om präglingen är riktningsfri rekommenderas att du följer monteringsriktningen enligt pil på baksidan av panelen.

Använd siffror för att markera panelernas placering på väggsektionerna (Fig 1)

Använd en mattkniv med rakt blad för att markera snittet, knäck skivan och skär med mattkniven eller krokbladet i snittet. (Fig 2) Skall du kapa flera skivor så använd en fintandad cirkelsåg med styrskena.

Kontrollera rätt monteringshöjd och vinkel med en krysslaser. Behöver panelerna justeras för att få dem i våg görs detta med hyvel eller kniv.

Utskärningar för eluttag eller strömbrytare kan göras med hålsåg eller Multicutter.

När panelerna är i vinkel använd en penna för att markera det område där lim skall appliceras (5mm innanför panelens kanter)

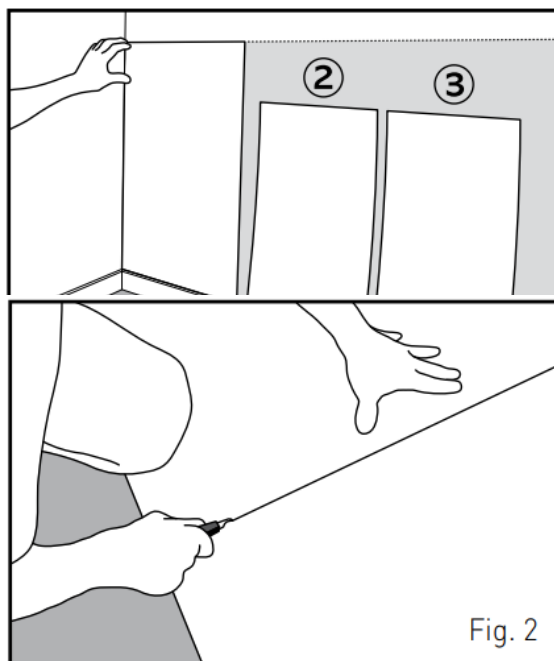

SE EN INSTALLATIONSVIDEO HÄR



LIMNING

För montering av DecoChoc paneler rekommenderas limning med SPM MS Polymerlim. Montering med detta lim säkerställer rätt brandklass, enkel montering, tålighet mot fukt i underlag och minimal expansion av panelerna.

Limmet appliceras över hela ytan med hjälp av en limspridare typ A2 (Fig 3)

SPM MS polymerlim har en öppentid / justeringstid på ca 40 minuter under idealiska förhållanden med en fixerings-temperatur på 18-25°, yttemperatur på över 15° och en relativ fuktighet under 65%. Limmet härdar långsammare vid lägre temperatur och luftfuktighet.

Ej härdat lim kan tas bort av en fuktad trasa med terpentin. Torkat lim avlägsnas med en plastskrapa.

MONTERING

Innan montering rengör panelens släta yta med en klibbduk för att få bästa vidhäftning (Fig 4)

Montera sedan panelerna i tur och ordning. Den första panelen måste justeras och fästas innan den andra kan riktas in ordentligt mot den första. (Fig 5)

I produktionsprocessen av panelerna finns en 0,2% tolerans för rätvinklighet som skall beaktas.

När panelen är fixerad använd en roller och pressa panelen mot underlaget. Börja i mitten och arbeta sedan ut mot utsidan. Tryck sedan längs kanterna. (Fig 6)

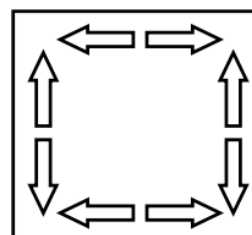
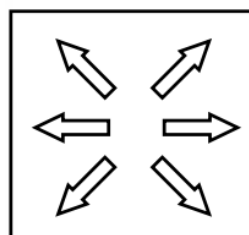
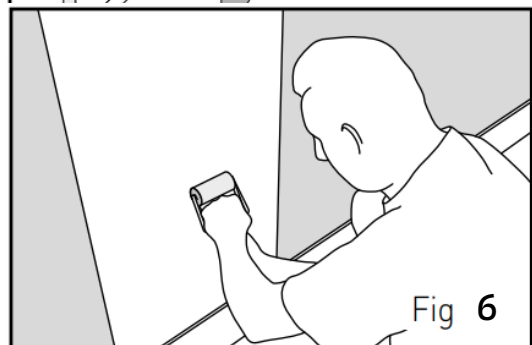
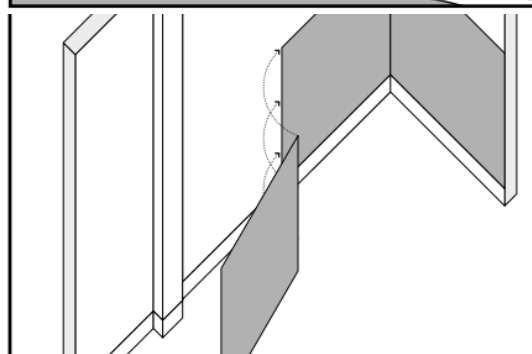
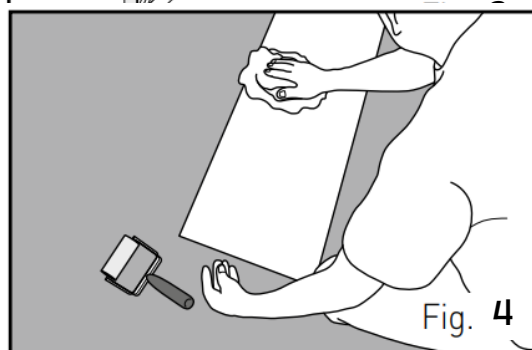
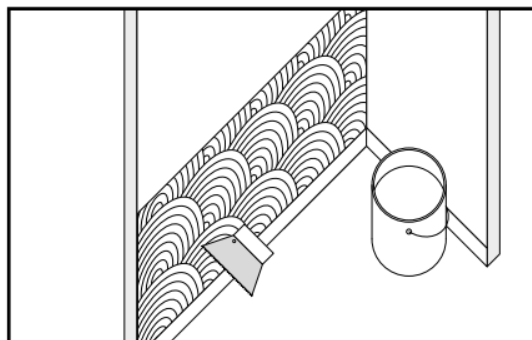

SKARVNING

Panelerna kan skarvas med SPMs kulörmatchade silikon

Vid fogning med silikon kontrollera att det finns ett mellanrum på 2 mm mellan panelerna

Alt 1

Sätt maskeringstape på vardera sida av skarven

Använd en fogspruta för att applicera en silikonsträng längs fogen

Jämna fogen med hjälp av en fingertopp

Alt 2

Applicera en silikonsträng i fogen med hjälp av en fognipistol.

Spraya tvålvatten på strängen

Strax efter, ta bort överflödet av silikon med hjälp av en skrapa

HÖRN

Innehörn fogas generellt med silikon och vid ytterhörn används hörnskydd i avsedd kulör

Vid termoformade hörn sätt alla utvändiga och invändiga hörn före de släta skivorna

BEGRÄNSNINGAR

Ledstångsfästen kan endast monteras på panelerna i lokaler där temperaturförhållandena är stabila. Annars hindras expansionsmöjligheterna och vilket kan leda till att panelerna lossnar från väggen.

Panelerna får inte utsättas för torra värmekällor (hällar spisar ugnar) över 60°C

Om panelen utsätt för en värmekälla på 100°C på ett avstånd mindre än 260mm måste den skyddas med en Plac'Inox platta

Vid rengöring med högtrycktvätt får trycket inte överstiga 3 bar på fogarna och inte överstiga 60°C

Scotch-Brite svamp eller skursvamp får ej användas.

Om panelen används på en horisontal yta och vattensamlingar lämnas kvar över tid kan missfärgningar uppstå.